

Φωσφορούχες 3D Πεταλούδες σε Καμβά

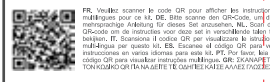

ΠΡΟΣΟΧΗ!
ΚΙΝΔΥΝΟΣ ΠΝΙΓΜΟΥ - Περιέχει μικρά κομμάτια.
Ακατάλληλο για παιδιά κάτω των 3 ετών.

A. ΜΗΝΥΜΑ ΑΣΦΑΛΕΙΑΣ

1. Απαιτείται πάντα επίβλεψη και καθοδήγηση από ενήλικα. 2. Η συσκευασία απευθύνεται σε παιδιά άνω των 5 ετών. 3. Η συσκευασία και το τελικό προϊόν περιέχουν μικρά κομμάτια, τα οποία σε περίπτωση λανθασμένης χρήσης μπορούν να προκαλέσουν πνιγμό. Κρατήστε τα μακριά από παιδιά κάτω των 3 ετών. 4. Για να αποφύγετε την πιθανότητα βραχυκυκλώματος, μην αγγίζετε ποτέ τις επαφές μέσα στη θήκη της μπαταρίας με μεταλλικά αντικείμενα. 5. Οι μπαταρίες πρέπει να εγκαθίστανται μόνο με επίβλεψη ενήλικα. 6. Διαβάστε όλες τις οδηγίες και φυλάξτε τις καθώς περιέχουν σημαντικές πληροφορίες.

B. ΧΡΗΣΗ ΜΠΑΤΑΡΙΩΝ

1. Απαιτούνται δύο μπαταρίες 1,5V AA (δεν περιλαμβάνονται). 2. Για καλύτερα αποτελέσματα, να χρησιμοποιείτε πάντα καινούργιες μπαταρίες. 3. Βεβαιωθείτε πως τοποθετήσατε τις μπαταρίες με τη σωστή πολικότητα. 4. Αφαιρέστε τις μπαταρίες από το παιχνίδι όταν δεν το χρησιμοποιείτε. 5. Αντικαταστήστε τις άδειες μπαταρίες αμέσως για να αποφύγετε να γίνει ζημιά στο παιχνίδι. 6. Οι επαναφορτιζόμενες μπαταρίες πρέπει να αφαιρούνται από το παιχνίδι πριν τη φόρτιση. 7. Οι επαναφορτιζόμενες μπαταρίες πρέπει να φορτίζονται υπό την επίβλεψη ενήλικα. 8. Βεβαιωθείτε ότι δεν έχουν βραχυκυκλώσει οι ακροδέκτες προφοδοσίας που βρίσκονται στη θήκη της μπαταρίας. 9. Μην επιχειρήσετε να επαναφορτίσετε μπαταρίες που δεν είναι επαναφορτιζόμενες. 10. Μην τοποθετείτε στο παιχνίδι παλιές και καινούργιες μπαταρίες μαζί. 11. Μην τοποθετείτε μαζί αλκαλικές μπαταρίες, ψευδαργύρου - άνθρακα ή επαναφορτιζόμενες.

Γ. ΠΕΡΙΕΧΟΜΕΝΑ

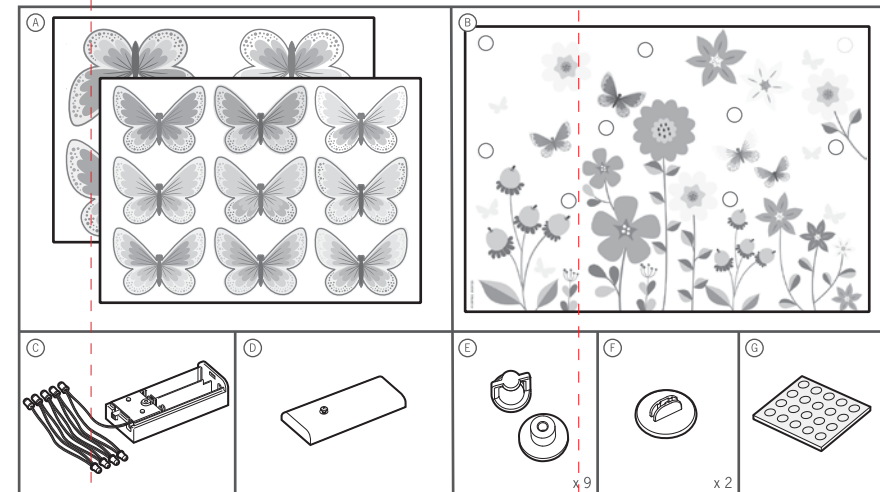

Τμήμα A: Πεταλούδες πρότυπα x 2, Τμήμα B: Ταμπλό, Τμήμα C: Γιρλάντα με 9 φωτάκια, Τμήμα D: Κάλυμμα θήκης μπαταρίας με βίδα. Τμήμα E: Αντάπτορας και πείρος x 9, Τμήμα F: Βάση x 2, Τμήμα G: Αφρώδες υλικό που κολλάει. Επίσης απαιτούνται, αλλά δεν περιλαμβάνονται στη συσκευασία: 2 μπαταρίες 1,5V AA, ένα μικρό σταυροκατσάβιδο.

Δ. ΟΔΗΓΙΕΣ

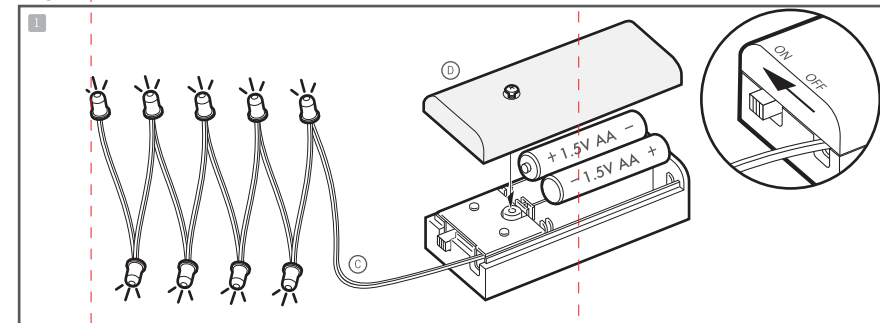

1. Τοποθετήστε δύο μπαταρίες 1,5V AA στη θήκη, που υπάρχει στη γιρλάντα. Κλείστε και σφίξτε το καπάκι με μία βίδα. (τμήμα D). Γυρίστε τον διακόπτη για να ανάψουν τα πολύχρωμα φωτάκια LED της γιρλάντας.

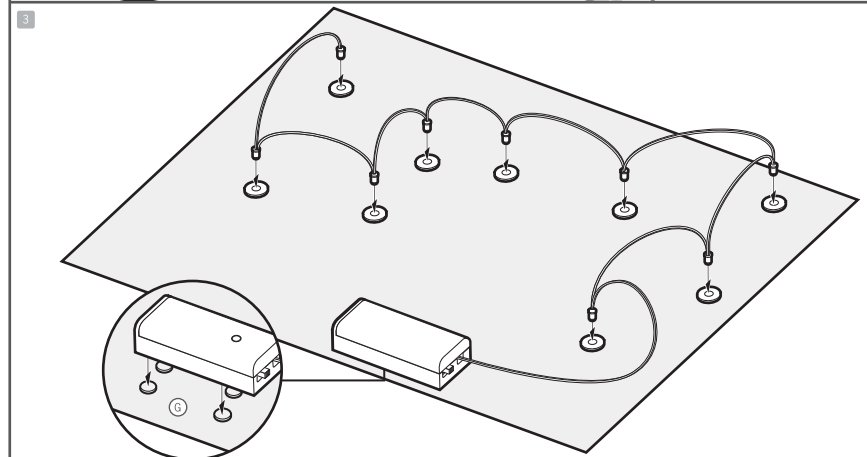
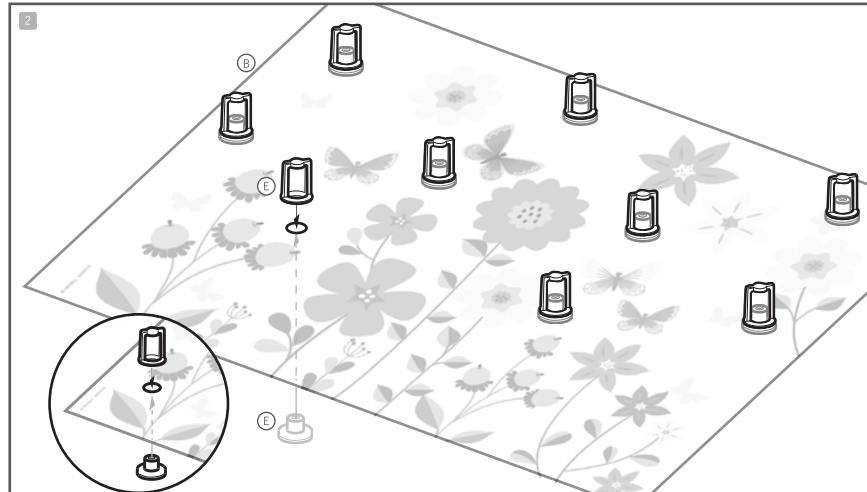

2. Τοποθετήστε τους αντάπτορες και τους πείρους (τμήμα E) στις εσοχές στο ταμπλό (τμήμα B) όπως φαίνεται στην εικόνα.
3. Γυρίστε ανάποδα το ταμπλό και τοποθετήστε τα φωτάκια στις εσοχές. Ασφαλίστε τη θήκη της μπαταρίας στο ταμπλό με τα τέσσερα τεμάχια του αφρώδους αυτοκόλλητου (τμήμα G). Σημείωση: μπορείτε να συνδυάσετε τα χρώματα των πεταλουδών και τα φωτάκια LED, ώστε να επιτύχετε ένα πιο φωτεινό αποτέλεσμα.

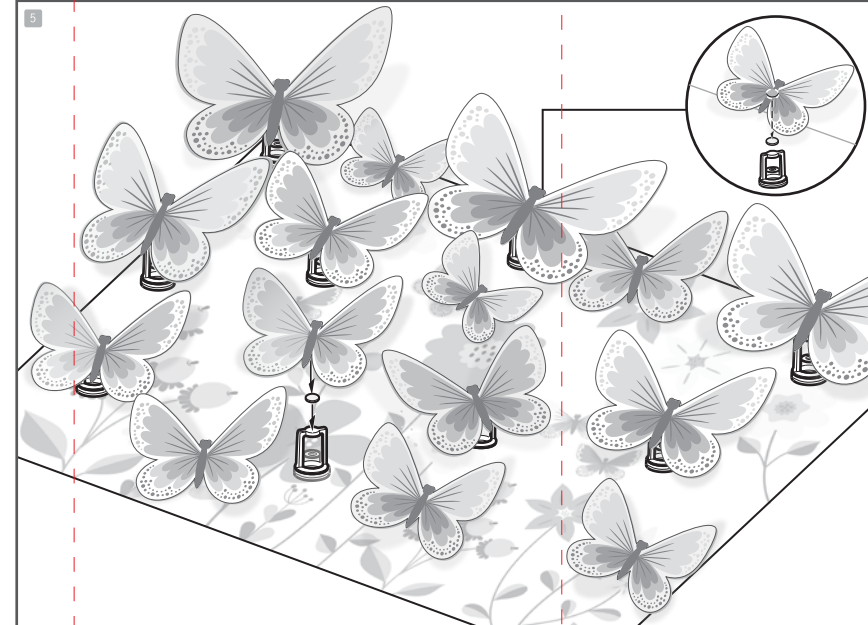
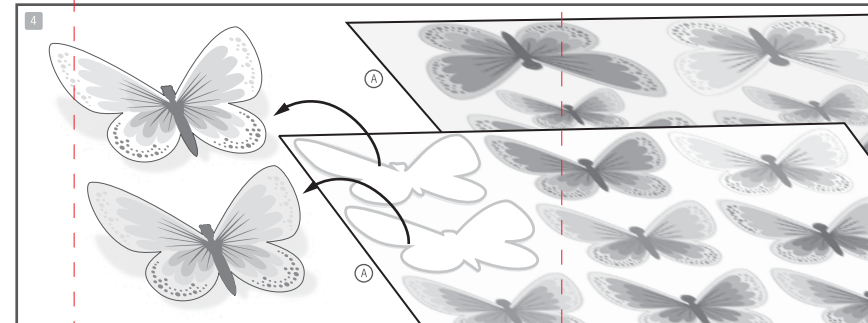

4. Ωθήστε προς τα έξω τα πρότυπα (τμήμα A). (Παρατηρήσεις: υπάρχουν αρκετά πρότυπα για να διακοσμήσετε το ταμπλό με πεταλούδες).
5. Τοποθετήστε τα αφρώδη αυτοκόλλητα (τμήμα G) πάνω στους αντάπτορες και τις πεταλούδες, όπως φαίνεται στην εικόνα. Σημείωση: Πρέπει να ευθυγραμμίσετε τις πεταλούδες για καλύτερο αποτέλεσμα.

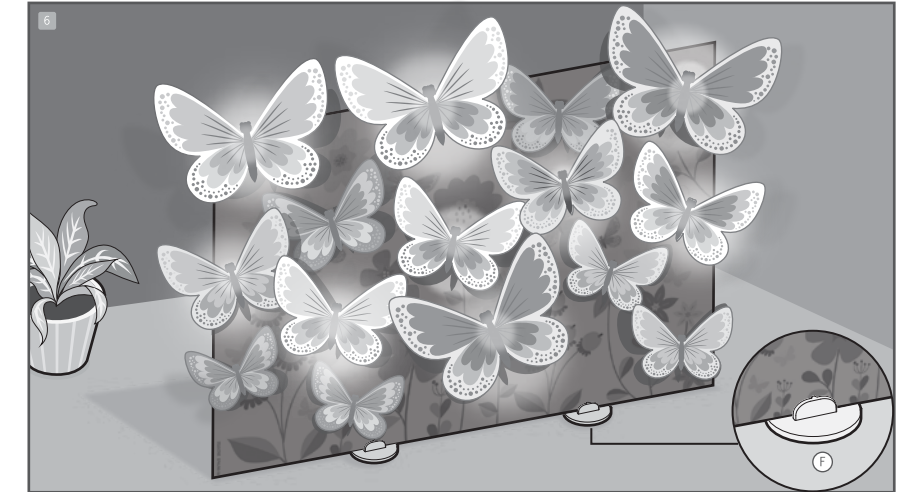

6. Στερεώστε το ταμπλό στις βάσεις χαρτονιού (τμήμα F), ώστε να στέκεται όρθιο. Ανάψτε τα φωτάκια και το έργο σας είναι έτοιμο για παρουσίαση.

ΕΡΩΤΗΣΕΙΣ ΚΑΙ ΣΧΟΛΙΑ

Σας εκτιμούμε ως πελάτη και η ικανοποίησή σας όσον αφορά το προϊόν είναι σημαντική για εμάς. Σε περίπτωση που έχετε οποιαδήποτε σχόλια ή ερωτήσεις, ή βρείτε κάποια κομμάτια αυτού του σετ να λείπουν ή να είναι ελαττωματικά, παρακαλούμε μην διστάσετε να επικοινωνήσετε με τον διανομέα μας στη χώρα σας, η διεύθυνση του οποίου είναι τυπωμένη στη συσκευασία. Είστε επίσης ευπρόσδεκτοι να επικοινωνήσετε με την ομάδα υποστήριξης προώθησης του προϊόντος στην ηλεκτρονική διεύθυνση (Email) : infodesk@4M-IND.com, Φαξ: (852) 25911566, Τηλ.: (852) 28936241, Ιστότοπος: WWW.4M-IND.COM

©2023 4M INDUSTRIAL DEVELOPMENT LIMITED. ΟΛΑ ΤΑ ΔΙΚΑΙΩΜΑΤΑ ΕΙΝΑΙ ΚΑΤΟΧΥΡΩΜΕΝΑ.